

Warmtec®

Instrukcja obsługi

MATA GRZEJNA NA FOTEL

MGF-55

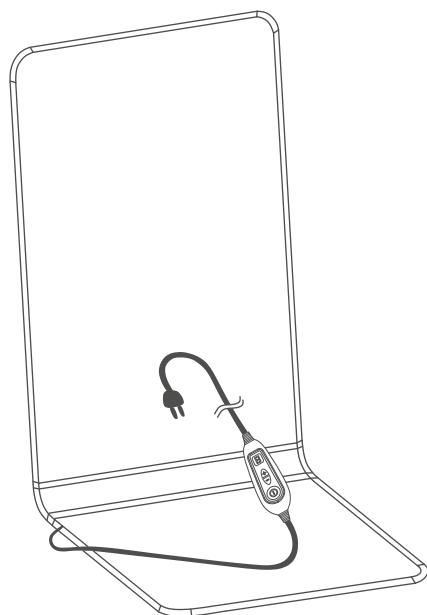

CE

v. 1.0

Opis symboli

Symbole umieszczone na urządzeniu i opakowaniu mają na celu zwrócenie uwagi na możliwe zagrożenia. Symbole bezpieczeństwa i towarzyszące im objaśnienia muszą być prawidłowo zrozumiane. Ostrzeżenia same w sobie nie usuwają zagrożeń i nie mogą zastąpić prawidłowych działań zapobiegających wypadkom.



Przed użyciem należy przeczytać instrukcję obsługi.



Produkt jest zgodny z zasadniczymi wymaganiami zawartymi w dyrektywach Unii Europejskiej.

SPIS TREŚCI

Zasady bezpieczeństwa	4
Budowa urządzenia	4
Wskazówki do prawidłowego używania sprzętu	5
Obsługa urządzenia	6
Czyszczenie i konserwacja	6
Specyfikacja techniczna	6
Ochrona środowiska i recykling	7

Dziękujemy za wybór naszego produktu jakim jest ta mata grzejna.
Przed pierwszym użyciem należy zapoznać się z niniejszą instrukcją,
a następnie zachować ją na przyszłość.

Zobacz najnowszą wersję instrukcji na www.warmtec.pl



www.warmtec.pl

ZASADY BEZPIECZEŃSTWA

- Jeżeli przewód zasilający ulegnie uszkodzeniu, to powinien on być wymieniony u producenta lub u pracownika zakładu serwisowego w celu uniknięcia ryzyka.
- Nie używać w przypadku uszkodzenia kabla zasilającego.
- Nie zginać ani nie pocierać urządzenia.
- Nie używać, jeśli mata jest mokra.
- Nie do użytku przez dzieci, lub osoby wrażliwe na ciepło.
- Nie używać przez dłuższy czas w najwyższej temperaturze, aby nie poparzyć skóry.
- Nie myć ani nie czyścić chemicznie, czyścić tylko suchą szmatką lub odkurzaczem.
- Nie należy używać maty jako koca elektrycznego w łóżku.
- Nie używać jeśli materiał maty jest uszkodzony.
- Podczas przechowywania nie kładź innych przedmiotów na matę.
- Odłącz zasilanie, jeśli urządzenie nie jest używane lub opuściłeś na dłuższy czas pomieszczenie, w którym urządzenie zostało podłączone do prądu.
- W przypadku usterki urządzenie należy wyłączyć z sieci poprzez wyciągnięcie wtyczki.
- Nie wolno dotykać wtyczki lub powierzchni włączonego urządzenia mokrymi rękami.
- Odłącz wtyczkę podczas przenoszenia lub czyszczenia tego urządzenia. Podczas odłączania urządzenia, najpierw wyłącz je przyciskiem, a następnie wyciągnij wtyczkę. Nie szarp za kabel zasilający.
- Wymagania dotyczące gniazdka i zasilania: ~230 V / 50 Hz.
- Zaczekaj aż mata ostygnie, zanim ją wyłączysz i odłożysz do przechowywania.
- Wkładanie przedmiotów pod zewnętrzny materiał maty jest surowo zabronione, ponieważ może to spowodować porażenie prądem.
- Jedynie autoryzowany serwis jest uprawniony do napraw urządzenia.



BUDOWA URZĄDZENIA

1. Powierzchnia grzejna maty
2. Przewód zasilający
3. Pilot sterowania
4. Przewód łączący pilot z matą.

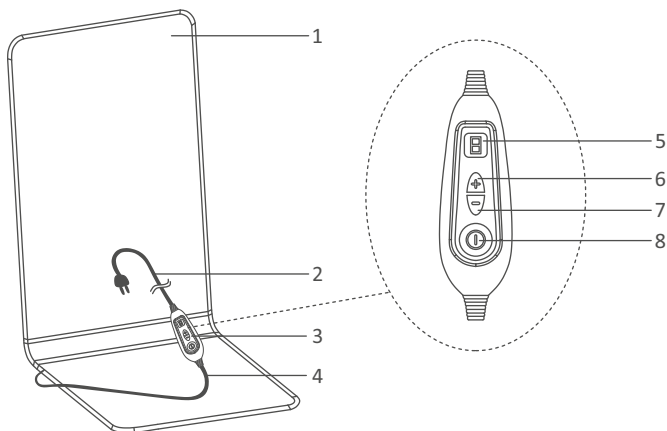
5. Wyświetlacz LED
6. Przycisk **zwiększ (+)**
7. Przycisk **zmniejsz (-)**
8. Przycisk **włącz / wyłącz**

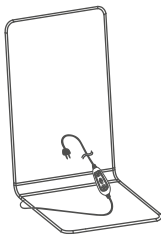

Skład zestawu

RYSUNEK	CZĘŚĆ	LICZBA
	mata grzejna	1
	instrukcja obsługi	1
	karta gwarancyjna	1

Po zakupie grzejnika należy koniecznie sprawdzić, czy urządzenie funkcjonuje prawidłowo i jest wolne od uszkodzeń mechanicznych oraz czy dostarczony komplet elementów jest zgodny ze spisem zawartości opakowania. W czasie obowiązywania gwarancji należy zachować dowód zakupu wraz z kartą gwarancyjną i opakowaniem.

WSKAZÓWKI DO PRAWIDŁOWEGO UŻYWANIA SPRZĘTU

Usterki

W przypadku, gdy urządzenie nie grzeje, należy sprawdzić czy jest włączone do gniazdka. W przypadku stwierdzenia dalszych problemów z działaniem maty, należy kontaktować się z autoryzowanym serwisem.



Wszelkie naprawy poza autoryzowanym serwisem powodują utratę gwarancji.

OBSŁUGA URZĄDZENIA

Uruchamianie urządzenia

Podłącz wtyczkę do gniazda zasilającego, a następnie naciśnij i przytrzymaj przycisk **włącz / wyłącz** przez 2 sekundy.

Jeśli nie używasz maty, wyłącz ją i odłącz od zasilania.

Regulacja temperatury

Za regulację temperatury odpowiadają przyciski **zwiększ** i **zmniejsz**. Dostępne jest 6 poziomów grzania, a domyślnym jest poziom 6.. Ustawienia temperatury są widoczne na wyświetlaczu LED.

Domyślny czas pracy maty to jedna godzina, natomiast samodzielnie można go ustawiać w zakresie od 1 do 8 godzin. Aby tego dokonać należy krótko naciskać przycisk **włącz / wyłącz**. Ustawienia czasu będą widoczne na wyświetlaczu.

Odłączenie maty od sieci

Należy wyłączyć urządzenie przyciskiem **włącz / wyłącz**, po czym odczekać kilka sekund i odłączyć przewód zasilający z gniazda.

 Nie wyłączaj urządzenia poprzez wyciągnięcie wtyczki z gniazda zasilającego.

CZYSZCZENIE I KONSERWACJA

Czyszczenie

Przed przystąpieniem do czyszczenia urządzenie powinno ostygnąć oraz zostać odłączone od sieci. Matę można czyścić tylko suchą szmatką lub odkurzaczem.

 Nie myć ani nie czyścić chemicznie.

SPECYFIKACJA TECHNICZNA

Model	MGF-55
Moc grzewcza (W)	55
Zasilanie	~230 V / 50 Hz
Prąd nominalny (A)	0,24
Waga (kg)	0,63
Wymiary (szer. x dł.) (cm)	45 x 90

OCHRONA ŚRODOWISKA I RECYKLING

INFORMACJA O ZUŻYTYM SPRZĘCIE ELEKTRYCZNYM I ELEKTRONICZNYM

Niniejszym informujemy, iż głównym celem regulacji europejskich oraz ustawy z dnia 11 września 2015 r. o zużytych sprzęcie elektrycznym i elektronicznym jest ograniczenie ilości odpadów powstałych ze sprzętu, zapewnienie odpowiedniego poziomu zbierania, odzysku i recyklingu zużytego sprzętu oraz zwiększenie świadomości społecznej o jego szkodliwości dla środowiska naturalnego, na każdym etapie użytkowania sprzętu elektrycznego i elektronicznego.

W związku z tym należy wskazać, iż gospodarstwa domowe spełniają kluczową rolę w przyczynianiu się do ponownego użycia i odzysku, w tym recyklingu zużytego sprzętu. Użytkownik sprzętu przeznaczonego dla gospodarstw domowych jest zobowiązany po jego zużyciu do oddania zbierającemu zużyty sprzęt elektryczny i elektroniczny. Należy jednak pamiętać, aby produkty należące do grupy sprzętu elektrycznego lub elektronicznego utylizowane były w uprawnionych do tego punktach zbiórki.

Zużyte urządzenie możesz oddać u sprzedawcy, u którego zakupisz nowe. Odbierze je Organizacja Odzysku CCR REEWEEE, z którą mamy podpisaną umowę o odbiór zużytego sprzętu.



WAŻNE INFORMACJE DOTYCZĄCE PRAWIDŁOWEJ UTYLIZACJI PRODUKTU ZGODNIE Z DYREKTYWĄ WE2012/19/UE.

Po zakończeniu okresu użytkowania produkt nie może być wyrzucany jako odpad komunalny. Należy go dostarczyć do specjalnego punktu zbiórki odpadów zróżnicowanych władz lokalnych lub do sprzedawcy świadczącego tę usługę. Utylizacja urządzenia gospodarstwa domowego oddzielnie pozwala uniknąć ewentualnych negatywnych konsekwencji dla środowiska i zdrowia wynikających z niewłaściwej utylizacji i umożliwia odzysk materiałów składowych w celu uzyskania znacznych oszczędności energii i zasobów. Przypominając o konieczności oddzielnego wyrzucania sprzętu AGD, produkt jest oznaczony przekreślonym koszem na śmieci na kółkach.



v. 1.0

www.warmtec.pl



WARMTEC Sp. z o.o.
Al. Jana Pawła II 27
00-867 Warszawa
